

# ACENWARE® M11x Mobile 手冊

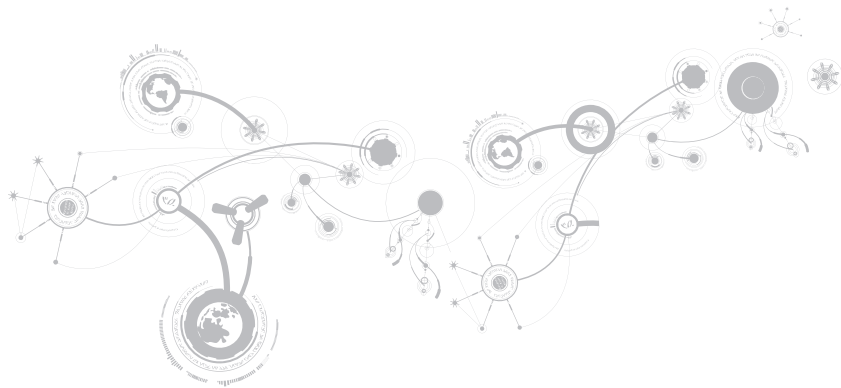

## 註、警示與警告



註：「註」表示協助您有效使用電腦的重要資訊。



警示：「警示」表示可能對硬體造成損壞或數據遺失，並向您說明如何避免這些問題。



警告：「警告」表示可能的財產損失、人身傷害或死亡。

本文之內容若有更改，恕不另行通知。

© 2009-2010 Dell Inc. 版權所有，翻印必究。

未經 Dell Inc. 事先的書面許可，嚴格禁止以任何形式進行複製。

本手冊中使用的商標：Alienware、AlienFX 和 AlienHead 標誌為 Alienware Corporation 的商標或註冊商標；Dell 為 Dell Inc. 的商標；Microsoft 和 Windows 為 Microsoft Corporation 在美國及/或其他國家的商標或註冊商標；Intel、Pentium 和 Intel SpeedStep 為 Intel Corporation 在美國及/或其他國家的註冊商標，而 Core 則為 Intel Corporation 在美國及/或其他國家商標；Bluetooth 為 Bluetooth SIG, Inc. 所有的註冊商標；CompuTrace 和 Absolute 是 Absolute Software Corporation 的註冊商標。

本手冊中使用的其它商標與商品名稱是指擁有這些標誌及名稱的公司或其產品。Dell Inc. 對於不屬於其本身的商品與名稱將不擁有任何專有權益。

機型：P06T    類型：P06T001/P06T002    P/N: 118R2    Rev. A01    2010 年 1 月

# 目錄

<b>第 1 章：設定您的筆記型電腦</b> .....	<b>9</b>
設定您的筆記型電腦之前 .....	10
連接交流電變壓器 .....	12
按下電源按鈕.....	13
連接網路線（可選）.....	14
設定 Microsoft Windows .....	15
連線到網際網路（可選）.....	16
<b>第 2 章：瞭解您的筆記型電腦</b> .....	<b>19</b>
左視圖特點.....	20
右視圖特點.....	23
後視圖特點.....	24
顯示器特點.....	26
電腦底座及鍵盤特點 .....	28
電源按鈕 .....	30
功能按鍵.....	32

<b>第 3 章：使用您的筆記型電腦</b> .....	<b>35</b>
Alienware 指令中心 .....	36
連接外接顯示器 .....	36
使用抽取式的媒體與插卡 .....	39
使用無線控制 .....	40
電池組 .....	40
電源管理 .....	41
BIOS 設定 .....	43
<b>第 4 章：安裝和更換元件</b> .....	<b>55</b>
開始操作之前 .....	56
更換電池組 .....	60
升級或更換記憶體 .....	63
升級或更換硬碟機組件 .....	65
<b>第 5 章：故障排除</b> .....	<b>69</b>
基本提示和技巧 .....	70
備份和一般維護 .....	71
軟體診斷程式工具 .....	73

第 6 章：系統復原 .....	83
還原選項 .....	84
Dell DataSafe Local Backup .....	85
第 7 章：基本規格 .....	89
附錄 .....	95
一般與電子安全預防措施 .....	96
聯絡 ALIENWARE .....	99



Alienware 親愛的重要顧客，您好：

歡迎您加入 Alienware 家族。我們非常興奮您能成為眾多熟稔高效能 mobile 的使用者之一。

建構您設備的 Alienware 技術人員確實您高效能性能已最佳化 mobile，使設備發揮完全的潛能。我們製造電腦時，唯一所持的堅定信念是：將為您製造的產品視為己用。因此，技術人員在您的新電腦未達成或未滿足我們嚴格要求的標準前，絕不休息。

我們已廣泛的測試您的電腦以確保您能享受到最高等級的執行效能。除了標準的預燒測試期間，我們也使用真實情境工具，例如綜合性能指標，來評估您的系統。

我們邀請您與我們分享您新高效能 mobile 的使用經驗，若有任何問題與疑慮，歡迎您傳送電子郵件或致電 Alienware。全體員工願與您分享使用新技術的熱情，我們並希望您盡情享受您的 mobile，就如同 Alienware 竭誠的為您服務。

敬祝，

闔家平安

Alienware 全體員工 敬啟





አዲስ አበባ ፖሊስ ፍርድ ቤቅ ለፍርድ

## 第1章：設定您的筆記型電腦



## 設定您的筆記型電腦之前

恭喜您購買 Alienware® M11x!

開始連接您全新的筆記型電腦之前，請閱讀所有安全及設定說明。開始請先小心打開我們所送達的包裝並取出所有元件。

設定您的筆記型電腦或元件之前，請參閱隨附的發票確定全部訂購項目皆備齊，並確定檢查全部項目是否有任何可能因運送過程中發生的實體損壞。請在收到運送商品的五日內告知客服人員任何遺失的元件或損壞項目。收到運送商品五日後才告知的任何遺失或損壞通知將不會被受理。一些最基本物件的檢查包含：

- 筆記型電腦與附帶電源線的交流電變壓器
- 位於筆記型電腦底部的 Microsoft CD 金鑰
- 含電源線與影像線的螢幕（如有訂購）
- 鍵盤（如有訂購）
- 滑鼠（如有訂購）
- 多媒體喇叭和次低音喇叭（如有訂購）
- 搖桿控制器（如有訂購）

您可能也需要使用小支的一字與十字螺絲起子，以便將周邊纜線接至筆記型電腦。

## 產品說明文件和媒體

您 Alienware® 筆記型電腦隨附的說明文件，旨在說明您在摸索筆電的全新功能時可能會遇到的許多問題。您可查閱此說明文件取得技術資訊，或作為一般用途使用，在未來需要時，回答問題，或協助您搜尋解答。本說明文件中的部分章節會參照此款筆電內含的光碟，且在完成某些工作時可能也需要用到此片光碟。如同以往，我們技術支援部門人員會隨時提供您協助。

## 放置筆記型電腦

 **警告：**請勿將筆記型電腦放置於散熱器或暖氣口附近。若您的筆記型電腦放置在櫃子裡，請確定有良好的通風。請勿將筆記型電腦放置於潮濕的地點或可能淋到雨或接觸到水的地方。請小心不要讓任何液體濺到筆記型電腦上。

放置筆記型電腦時，請確定：

- 將它放置在水平和穩固的表面。
- 電源線和其他纜線連接器沒有被擠在筆記型電腦與牆壁或其他物品之間。
- 沒有任何物品堵塞筆記型電腦前方、後方和下方的空氣流通。
- 筆記型電腦旁有足夠的空間可讓您易於使用光碟機與其他外接式儲存磁碟機。

## 連接交流電變壓器

**警告：**交流電變壓器可以在全世界的電源插座上使用。但是，電源連接器及電源板在不同國家可能有所不同。使用不相容的纜線或以不正確的方式將纜線連接至電源板或電源插座，可能會引起火災或造成設備損壞。

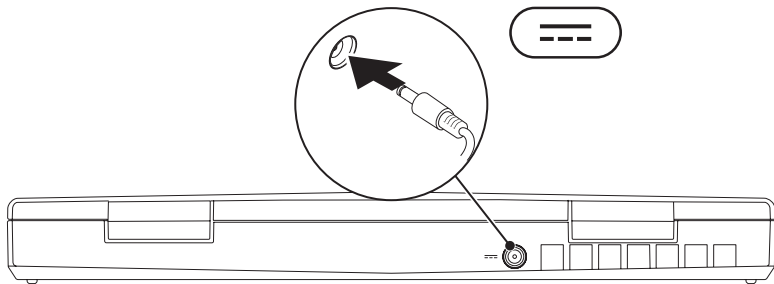

## 按下電源按鈕

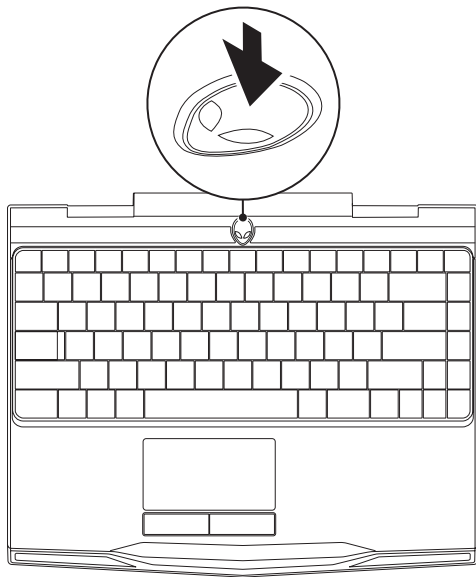

## 連接網路線 (可選)

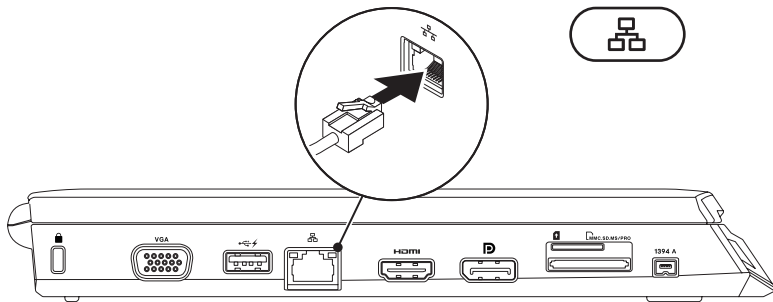

## 設定 Microsoft Windows

您的電腦預先設定有 Microsoft® Windows® 作業系統。若是首次設定 Windows，請根據螢幕上的指示操作。這些步驟是必須的，可能需要一些時間才能完成。Windows 設定螢幕將帶您通過許多步驟，包括接受軟體授權協議書、設定偏好和設定網路連線。

 **警示：**請勿中斷作業系統的設定步驟。中斷設定步驟將會導致您的電腦無法使用，並且需要重新安裝作業系統。

 **註：**為發揮電腦最佳效能，建議您下載並安裝電腦的最新 BIOS 和驅動程式，位置是：[support.dell.com](http://support.dell.com)。

 **註：**如需作業系統和功能的更多資訊，請參閱 [support.dell.com/MyNewDell](http://support.dell.com/MyNewDell)。

## 連線到網際網路（可選）

### 設定有線連線

- 若您所用的是撥接連線，請先將電話線接到選購的外接式 USB 數據機及牆上的電話插孔，然後再設定網際網路連線。
- 若您使用 DSL 或有線電視/衛星數據機連線，請向您的 ISP 或行動電話服務業者洽詢設定說明。

請遵循第 18 頁上的「設定網際網路連線」說明，完成有線網際網路連線的設定。



## 設定無線連線

 **註：**若要設定您的無線路由器，請參閱路由器隨附的說明文件。

在您可以使用無線連線之前，您必須連線到無線路由器。

設定與無線路由器的連線：

1. 確定電腦已啓用無線功能。
2. 儲存並關閉任何已開啓的檔案，並結束任何已開啓的程式。
3. 按一下**開始**  → **控制台**
4. 在搜尋方塊裡，請鍵入網路，然後按一下**網路和共用中心** → **連線到網際網路**。
5. 請遵循螢幕上的指示完成設定。

### 設定網際網路連線

各國的 ISP 與 ISP 所提供之產品服務各不相同。請與您的 ISP 聯絡，查詢您當地可用的產品服務。

若無法連線到網際網路，但過去曾有成功連線的紀錄，網際網路服務供應商（ISP）可能已中斷服務。請聯絡您的 ISP 檢查服務狀態，或稍後再嘗試連線一次。

備妥您的 ISP 資訊。若您無 ISP，**連線到網際網路精靈**可協助您取得。

1. 儲存並關閉任何已開啓的檔案，並結束任何已開啓的程式。
2. 按一下**開始**  → **控制台**。
3. 在搜尋方塊裡，請鍵入網路，然後按一下**網路和共用中心** → **設定一個新連線或網路** → **連線到網際網路**。

將出現**連線到網際網路**視窗。

 **註：**若您不清楚要選取哪一種連線類型，請按一下**協助我選擇**或與您的 ISP 聯絡。

4. 請遵循螢幕上的指示並使用您 ISP 提供的設定資訊完成設定。

አላላጋገጠ፣ ለሌሎች ለእኛ  
እርዳታ ለእኛ ለሌሎች

## 第 2 章：瞭解您的筆記型電腦





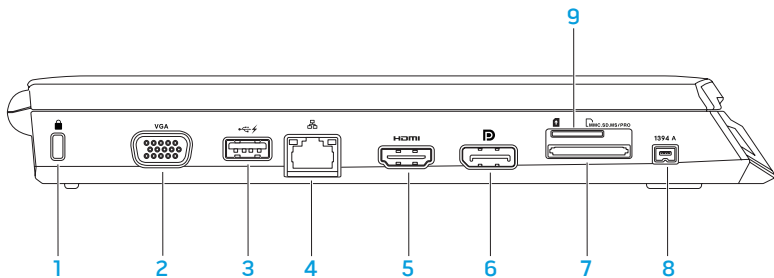

此章節提供關於您新筆記型電腦的資訊，使您熟悉此電腦的多樣功能，並協助您快速上手。

### 左視圖特點





-  **防盜線槽** — 將市售的防盜線接在電腦上。  
**註：** 購買防盜線前，請先確定是否適用於電腦上的槽。
-  **VGA 連接器** — 連接影像裝置，例如螢幕或投影機。
-  **具有 USB PowerShare 功能的 USB 連接器** — 連接 USB 裝置，例如滑鼠、鍵盤、印表機、外接式磁碟機或 MP3 播放機。  
USB Powershare 功能可讓您在電腦開/關機或處於睡眠模式時，為 USB 裝置進行充電。  
**註：** 某些 USB 裝置可能不會在電腦關機或處於睡眠模式時充電。在這種情況下，請開啓電腦為該裝置充電。  
**註：** 若您在 USB 裝置充電時關閉電腦，該裝置將會停止充電。若要繼續充電，請取下 USB 裝置並再次插入。  
**註：** 若總電池電力只剩 10%，USB PowerShare 將會自動關閉。
-  **網路連接器** — 將您的電腦連接至網路或寬頻裝置。

-  **HDMI 連接器** — 連接到 TV 多通道數位音效和影像訊號。  
註：若為未內建喇叭的顯示器，僅能讀取影像訊號。
-  **DisplayPort 連接器** — 將您的電腦連接至配備 DisplayPort 的外接式螢幕與投影機。
-  **3 合 1 媒體讀卡機** — 可讓您快速、簡便地檢視與分享數位相片、音樂、影像及文件。
-  **IEEE 1394 A 連接器** — 連接高速的序列多媒體裝置，例如數位攝影機。
- SIM 卡插槽** — 允許您安裝一個 Subscriber Identity Module (SIM) 來瀏覽網際網路、檢查電子郵件和連接到虛擬私人網路。為存取此功能，您必須位在您手機服務提供者的網路之內。

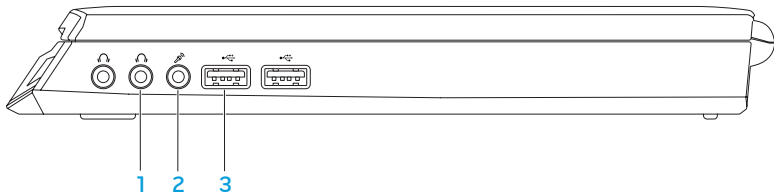
## 右視圖特點



-  **音效輸出/耳機連接器 (2 個)** — 連接一對耳機，或傳送音訊至電動喇叭或音響系統。
-  **音效輸入/麥克風連接器** — 連接麥克風或輸入訊號，以供音效程式使用。
-  **USB 連接器 (2 個)** — 連接 USB 裝置，例如滑鼠、鍵盤、印表機、外接式光碟機或 MP3 隨身聽。

## 後視圖特點



- 1  **交流電變壓器連接器** — 連接交流電變壓器，提供電源給電腦並為電池充電。





## 顯示器特點

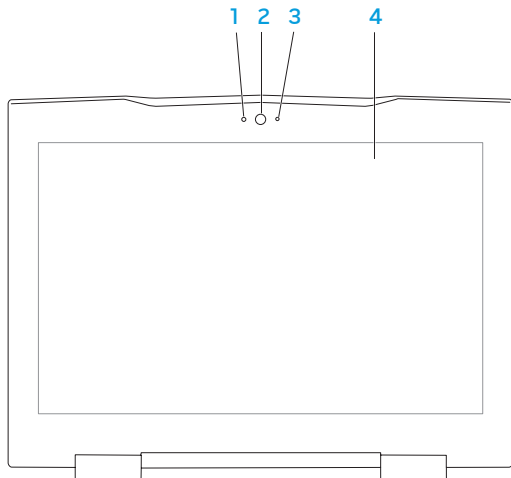

- 1 **麥克風** — 為影像會議和聲音燒錄提供高品質音效。
- 2 **攝影機** — 用於擷取影像、進行視訊會議，以及交談的內建攝影機。
- 3 **攝影機活動指示燈** — 表示攝影機關閉或開啓。
- 4 **顯示器** — 您的顯示器會因購買電腦時所選擇的而各異。更多關於顯示器的資訊，請參閱您的硬碟機內或 [support.dell.com/manuals](http://support.dell.com/manuals) 上的 *Dell 技術指南*。

## 電腦底座及鍵盤特點

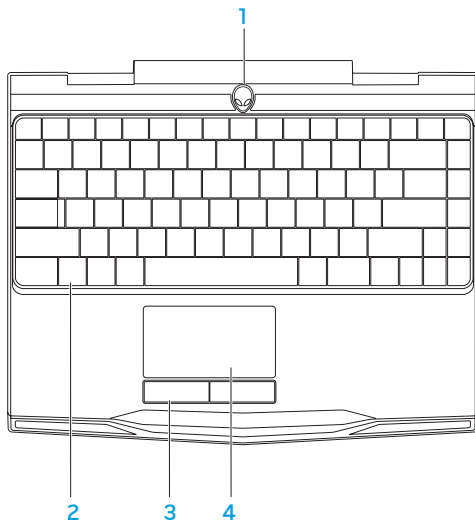

- 1 **電源按鈕**— 按下時可開啓或關閉電腦。更多資訊，請參閱第 31 頁「電源按鈕」。
- 2 **鍵盤** — 背光鍵盤可在黑暗的環境中，照明所有按鍵上的符號，讓您看清楚鍵盤。
- 3 **觸控板按鈕 (2 個)**— 提供如滑鼠上的按左鍵與按右鍵功能。
- 4 **觸控板**— 具有滑鼠功能，可移動游標、拖曳或移動所選的項目，或點一下觸控板表面即可模擬按左鍵功能。

## 電源按鈕

您可設定此按鈕執行關閉作業系統或進入待命模式。如需設定此按鈕的詳細資訊，請參閱 Microsoft® Windows® 作業系統控制台中的**電源選項**。

電源按鈕位於鉸鏈蓋的中心。請參閱第 31 頁上的「電腦底座及鍵盤特點」找出確切位置。

外星人頭緣的顏色表示電源狀態。AlienFX® 軟體可改變電源狀態的顏色。



### 使用交流電變壓器:

藍燈或自訂的交流電燈亮顏色

藍燈淡化成白燈或自訂交流電燈色轉為自訂電池燈色

藍燈或自訂交流電燈色轉成黑色

### 使用電池:

琥珀色燈或自訂電池燈亮顏色

琥珀色或自訂電池燈色轉為黑色

閃琥珀色或自訂電池燈亮顏色

電池已完全充電。

電腦關機或開機，且電池正在充電。

電腦處於待命模式。

電池已完全充電。

電腦處於待命模式。

電池電量低。

如需待命與休眠模式的詳細資訊，請參閱 Microsoft Windows 作業系統控制台中的**電源選項**。

## 功能按鍵

 **註：**視您所購買的筆記型電腦組態而定，有些功能鍵可能無法作用。

<Fn> 鍵位於鍵盤左下角，可與其他按鍵共同使用，以便啟動部分功能。與以下按鍵共同按下 <Fn> 鍵：



### F1 — 延伸桌面

按下 <Fn><F1> 來切換同步或分離使用可用的不同外接顯示器選件。



### F2 — 檢查電池狀態和電池充電停用/啓用

按下 <Fn><F2> 來切換電池狀態計量器、電池充電停用功能和電池充電啓用功能。



### F3 — 無線控制 — 開啓/關閉無線通訊

按下 <Fn><F3> 開啓或停用無線功能。



### F4 — 增加顯示器亮

按下 <Fn><F4> 增加顯示器亮度。



### F5 — 降低顯示器亮度

按下 <Fn><F5> 降低顯示器亮度。





### F6 — 二進位 GFX

按下 <Fn><F6> 開啓或停用混合圖形模式。

使用者可依效能和省電需求分別切換為分離或整合圖形模式。



### F7 — 靜音開/關

按下 <Fn><F7> 開啓或停用靜音功能。



### F8 — 降低音量

按下 <Fn><F8> 降低音量層級。



### F9 — 增加音量

按下 <Fn><F9> 增加音量層級。



### F10 — 倒轉或播放上一首

按下 <Fn><F10> 倒轉或播放上一曲目。



### F11 — 播放或暫停

按下 <Fn><F11> 播放或暫停曲目。



### F12 — 快轉或播放下一曲目

按下 <Fn><F12> 快轉或播放下一曲目。



### 暫停 — Alienware 命令中心

按下 <Fn><PAUSE> 存取 Alienware 命令中心 (更多資訊，請參閱第 36 頁的「Alienware 命令中心」)。



### PRT SCR — AlienFX

按下 <Fn><PRT SCR> 啟用或停用 AlienFX 亮燈。

AlienFX 透過建立包含全部燈亮選擇主題，幫助您控制電腦指示燈。

የአዲስ አበባ ዩኒቨርሲቲ የኮምፒውተር ሳይንስ

## 第 3 章：使用您的筆記型電腦



## Alienware 指令中心

Alienware® 指令中心提供您 Alienware 獨有軟體的存取，是不斷升級的控制面板。當 Alienware 推出新的程式，他們將會直接下載到指令中心上，使您得以建立一個系統管理資料庫、最佳化與自訂工具。您可以按下<Fn><PAUSE>來存取 Alienware 命令中心。









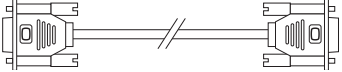
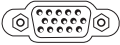

## 連接外接顯示器

若想使用大規格螢幕來操作您的電腦，或延展您桌面區域，您可連接外接顯示器，例如獨立電腦顯示器、LCD 電視或投影機。

## 連接顯示器

請依據您電腦與顯示器上可用的連接器使用合適的纜線。請參閱下表，辨識電腦與顯示器上的連接器。

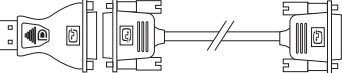
 **註：**連接單一顯示器時，顯示器只能連接一個電腦連接器。

連線類型	電腦	纜線	顯示器
VGA 至 VGA (VGA 纜線)			
HDMI 至 HDMI (HDMI 纜線)			
DisplayPort 至 DisplayPort (DisplayPort 纜線)			
DisplayPort 至 DVI (DisplayPort 至 DVI 配接器 + DVI 纜線)			

 註：您可在 Dell 網站上購買 DisplayPort 至 DVI 配接器和其他 HDMI 或 VGA 纜線，網址為 [www.dell.com](http://www.dell.com)。

### 第 3 章：使用您的筆記型電腦

1. 關閉筆記型電腦。
2. 關閉顯示器並中斷電源供應。
3. 請連接顯示器纜線的一端至 Alienware 筆記型電腦的 DisplayPort、VGA 或 HDMI 連接器。
4. 將纜線另一端連接到顯示器上相同的連接器上。
5. 如有必要，請連接電源線的一端至顯示器的電源連接器。
6. 並將電源線的另一端連接至接地的延長線插座或牆上的電源插座。
7. 開啓您的筆記型電腦，並開啓您的顯示器。

## 延伸桌面

1. 外接顯示器連接時，在桌面上按右鍵一下，選擇**個人化**。
2. 在螢幕左上角地方選擇**連接到投影機或其他外接式顯示器**。
3. 按一下**連接顯示器**。
4. 從螢幕上顯現的下列選項中選擇：
  - 在所有顯示器上複製我的桌面(鏡像處理)
  - 在每個顯示器上顯示我的桌面的不同部份(延伸)
  - 僅在外部顯示器上顯示我的桌面
5. 按一下**套**用來套用您的改變並按一下**確定**離開顯示器設定控制台。

## 使用抽取式的媒體與插卡

請遵循以下的安全措施：

如果媒體卡 (SD/MMC/MS 卡) 並未插入媒體卡插槽，請務必將筆記型電腦隨附的空白記憶卡插入未使用的插槽。空白記憶卡可在插槽未使用時防止灰塵與其他微粒進入。插入空白記憶卡時，請確定正確的那面朝上 (某些空白記憶卡會以箭頭符號指示)。若上下顛倒插入空白記憶卡，可能會使您的筆記型電腦受損。

# 使用無線控制

無線控制使您能快速的關閉所有無線設備（藍牙® 和 WLAN），例如在飛機上被要求停用所有無線設備時。請按下<Fn><F3>開啓全部的無線設備。再按下<Fn><F3>，無線設備即可回到您先前所使用的相同狀態<Fn><F3>。

# 電池組

您的筆記型電腦配備高電量重複充電鋰離子方形（Li-ion）電池組。電池壽命將視您的筆記型電腦組態機型、安裝的應用程式、電源管理設定以及使用的功能而有所不同。和所有電池一樣，此電池的最大容量會因時間與使用而下降。

電池組上的電池計量器指示燈用於指示電池的電量。按一下電池計量器時，電量指示燈便會亮起。在這五個燈中，每個燈均代表約 20% 的總電池電量。例如：若亮起 4 個燈，則表示剩餘 80% 的電池電量，若無燈格亮起，則表示電池已沒電。



# 電源管理

## 了解電源消耗

為了要充分利用電池的電力，請利用一些時間瞭解您作業系統基本的電源管理概念。

您可以使用作業系統內的電源選項進行電腦的電源設定。裝於您電腦上的 Microsoft® Windows® 作業系統提供三個預設選項：

- 平衡 — 在您需要電腦時提供完整效能，但在電腦閒置時節省電力。
- 省電 — 透過降低系統效能的方法節省電力來延長電腦壽命，並且降低電腦使用期間的能源消耗量。
- 高效能 — 隨著您的活動調整處理器速度及最大化系統效能，提供電腦最佳的系統效能。

## 自訂電源設定

1. 按一下**開始**  → **控制台**。
2. 按一下**所有控制台項目**。
3. 連按兩下**電源選項**圖示。
4. 從顯示的選項選擇電源計畫。若要自訂特定設定，請按一下所選之電源計畫旁的**變更計畫設定**。

## 降低電源消耗

雖然您的筆記型電腦（搭配作業系統）已能節省電源，但您可採取一些方法更進一步降低電源消耗：

- 隨時使用交流電源。
- 降低 LCD 背光的亮度。極亮的螢幕代表耗費較高的電源。
- 啓用整合圖形來增長電池壽命。

 **註：**請務必將電池組經常鎖在電池區間裡。

# BIOS 設定

## 系統設定

系統設定選項使您能：

- 在您的筆記型電腦新增、變更或移除任何硬體後，改變組態資訊。
- 設定或變更使用者可選選項。
- 檢視已安裝的記憶體容量或設定已安裝的硬碟機類型。

在您使用系統設定以前，建議您請先寫下現有系統設定資訊以作未來參考之用。

 **警示：**除非您是專業電腦使用者，請勿變更系統設定裡的設定。某些變更會導致您的電腦不正確運作。

## 進入系統設定

1. 開啟（或重新啟動）您的筆記型電腦。

 **註：**若按住按鍵過久可能導致鍵盤故障。為避免可能的鍵盤故障，請平均間隔的按下及放開 <F2> 直到系統設定螢幕出現。

2. 筆記型電腦啟動時，請在作業系統標誌出現之前按下 <F2>，存取 **BIOS 設定公用程式**。

如果 POST（開機自行測試）時出現錯誤，您也可在提示時按下 <F2> 進入 **BIOS 設定公用程式**。

 **註：**若您等待過長且作業系統標誌已出現，請繼續等待直到您看見 Microsoft® Windows® 桌面，然後將您的筆記型電腦關機，重新操作一次。

## 系統設定螢幕

**BIOS 設定公用程式**視窗顯示您筆記型電腦目前或可變更的組態資訊。資訊分為五個選單：**Main**（主要）、**Advanced**（進階）、**Security**（安全性）、**Boot**（開機）和**Exit**（結束）。

重要功能會出現於 **BIOS Setup Utility** 視窗的最下方，並在作用中欄位列出按鍵及其功能。

## 系統設定選項

-  註：視您的電腦和安裝的裝置而定，本章節所列出的項目可能不會出現或與所列的不完全一致。
-  註：如需更新系統設定的資訊，請參閱 [support.dell.com/manuals](https://support.dell.com/manuals) 上的服務手冊。

### 主要選單

---

System Time (系統時間)	顯示系統時間。
System Date (系統日期)	顯示系統日期。
Alienware	顯示您的電腦型號。
Service Tag (服務標籤)	顯示您的電腦服務標籤。
BIOS Version (BIOS 版本)	顯示 BIOS 修訂版。
EC Version (EC 版本)	顯示 EC 韌體版本。
CPU	顯示處理器的類型。
CPU Speed (CPU 速度)	顯示處理器速度。
CPU Cache (CPU 快取記憶體)	顯示處理器快取記憶體大小。
CPU ID	顯示處理器 ID。

### 主要選單

---

總記憶體	顯示您的電腦內可用的總記憶體。
Memory Bank 0 (記憶體庫 0)	顯示安裝於 DIMM 0 內的記憶體大小。
Memory Bank 1 (記憶體庫 1)	顯示安裝於 DIMM 1 內的記憶體大小。
SATA Hard Drive (SATA 硬碟機)	顯示已安裝的 SATA 硬碟機機型。

### 進階選單

---

可切換圖形	允許您啟用或停用可切換圖形模式。 <ul style="list-style-type: none"><li>Disabled (已停用)：整合圖形模式會停用，而且不會被作業系統偵測到。此選項停用時，系統會執行分離圖形模式。</li><li>Enabled (已啟用)：整合圖形模式已啟用。此模式啟用時，整合和分離影像可以切換使用 &lt;Fn&gt;&lt;F6&gt;。</li></ul>
Summary Screen (摘要畫面)	允許您開機時啟用或停用診斷程式畫面。

## 進階選單

---

Intel®  
Virtualization  
(Intel 虛擬化技術)

可讓您啟用或停用虛擬化技術。此選項明確說明虛擬機監視器 (VMM) 是否可利用 Intel 虛擬化技術提供的其他硬體性能。

Intel SpeedStep®

可讓您啟用或停用 Intel SpeedStep 技術。停用此功能可能會改善效能，但卻會大幅降低電池壽命。

Wired Network  
(有線網路)

允許您啟用或停用機載 LAN 控制器。

- Disabled (已停用)：內部 LAN 會停用，而且不會被作業系統偵測到。
- Enabled (已啟用)：內建 LAN 已啟用。

Wireless Network  
(無線網路)

可讓您啟用或停用內部無線裝置。

- Disabled (已停用)：內建無線裝置會停用，而且不會被作業系統偵測到。
- Enabled (已啟用)：內部無線裝置已啟用。

### 進階選單

---

- Bluetooth Receiver (藍牙接收器) 允許您啓用或停用內建藍牙裝置。
- Disabled (已停用)：內建藍牙裝置會停用，而且不會被作業系統偵測到。
  - Enabled (已啓用)：內建藍牙裝置已啓用。
- High Definition Sound (高傳真音效) 可讓您啓用或停用內部高傳真音效裝置。
- Disabled (已停用)：內建音效裝置會停用，而且不會被作業系統偵測到。
  - Enabled (已啓用)：內部音效裝置已啓用。
- USB Emulation (USB 模擬) 允許您啓用或停用 USB Emulation (USB 模擬) 功能。此功能定義 BIOS 在無 USB 感知的作業系統時，如何處理 USB 裝置。USB 模擬功能在 POST (開機自我測試) 永遠都會開機。
- 註：** 在此選項停用時，您將無法使用任何類型的 USB 裝置 (隨身碟、硬碟機或記憶體鑰匙)。



## 進階選單

---

SATA Operation  
(SATA 作業)

允許您設定整合式 SATA 硬碟機控制器的操作模式。

- ATA：SATA 是為 ATA 模式而設定。
- AHCI：SATA 是為 AHCI 模式而設定。

1394

能讓您啓用或停用 IEEE 1394 A 連接器。

- Disabled (已停用)：IEEE 1394 A 連接器會停用，而且不會被作業系統偵測到。
- Enabled (已啓用)：IEEE 1394 A 連接器會啓用。

OverClock  
(超頻)

允許您啓用或停用 CPU 匯流排時鐘超頻。

- Disabled (已停用)：CPU 匯流排時鐘是 800 Mhz。
- Enabled (已啓用)：CPU 匯流排時鐘是 1066 Mhz。

### 安全性選單

---

System Password Status (系統密碼狀態)	顯示系統管理員密碼是否清除或設定。
Set System Password (設定系統密碼)	可讓您設定系統管理員密碼。系統管理員密碼用以控制是否可存取系統設定公用程式。
User Password Status (使用者密碼狀態)	顯示使用者密碼是否清除或設定。
Set User Password (設定使用者密碼)	允許您設定使用者密碼。使用者密碼用以控制在開機時是否可存取電腦。
Enable Password on Boot (於開機時啟用密碼)	允許您啟用或停用輸入密碼開機。

## 安全性選單

---

### Computrace®

可讓您從 Absolute® 軟體來啓用或停用選配的 Computrace® 服務的 BIOS 模組介面。

來自 Absolute 軟體的 Computrace 代理程式是一個服務解決方案，設計用來當電腦遺失或被竊取時，協助追蹤產品和提供還原服務。Computrace 代理程式被設定每一段時間通知 Absolute 軟體監視伺服器提供追蹤服務。啓用此服務，即表示您同意將電腦裡的資料傳輸到 Absolute 軟體監視伺服器。Computrace 為選購服務，監視伺服器會透過 BIOS 所提供的介面來啓用其代理程式安全模式。

- 停用：Computrace 模組介面已停用。
- 關閉：永久封鎖 Computrace 模組介面。
- 啓動：允許 Computrace 模組介面。

Absolute® 防盜解決方案目前停用。注意啓用或停用選項將永久啓用或停用此功能，且無法做任何更進一步的變更。

### FailSafe

能讓您啓用或停用 Phoenix FailSafe™ 安全性軟體，在筆記型電腦遺失或遭竊時保護、追蹤或管理筆記型電腦。

### Asset Tag (資產標籤)

顯示資產標籤。

### 電源選單

---

- A/C Adapter Rating (A/C 變壓器額定值) 顯示交流電變壓器的額定值。
- A/C Adapter Warnings (A/C 變壓器警告) 可讓您選擇是否在您使用某些電源變壓器時顯示警告訊息。若您嘗試使用對您的配置而言容量不足的變壓器時，電腦將會顯示這些訊息。
- USB Wake Support (USB 喚醒支援) 可讓您啓用 USB 裝置結束系統待命狀態或停用 USB 喚醒支援功能。
- USB PowerShare 在電池電源模式下，允許您啓用或停用所支援 USB 連接埠上的 USB PowerShare 功能。此功能允許使用者以儲存的電池電力透過筆記型電腦上的 USB PowerShare 連接器為外接式裝置充電，即使筆電已關機，亦可充電。  
更多關於 USB PowerShare 連接器的資訊，請參閱第 20 頁的「左視圖特點」。
- 註：** USB Powershare 在外接式 AC 電源模式下永遠啓用。

## 開機選單

---

使用加號鍵 (+) 或減號鍵 (-) 可變更開機裝置的優先順序。您的選項如下：

- Hard Drive (硬碟機)
- USB Storage (USB 存取裝置)
- CD/DVD/BD
- Removal Devices 移除裝置
- Network (網路)

### 結束選單

---

Exit Saving Changes (離開並儲存已變更之設定值)	允許您離開系統設定和儲存您的變更至 CMOS。
Exit Discarding Changes (離開並放棄已變更之設定值)	可讓您離開公用程式且不要儲存設定資料至 CMOS。
Load Setup Defaults (載入預設值)	可讓您載入所有設定項目的預設值。
Discard Changes (放棄變更)	可讓您從 CMOS 載入之前所有的設定項目。
Save Changes (儲存變更)	可讓您儲存設定資料至 CMOS。

አላላጋገጠ፤ ጭንቀት ለማድረግ ምንም ዓይነት ስሜት ሳይሆን ለማድረግ ስሜት ሳይሆን ለማድረግ ስሜት

## 第 4 章：安裝和更換元件



## 第 4 章：安裝和更換元件

本章提供以升級設備的方式增加處理能力與儲存空間的準則與說明。您可在 [www.dell.com](http://www.dell.com) 或 [www.alienware.com](http://www.alienware.com) 購買您筆記型電腦的元件。

 **註：**如需安裝所有可維修元件的說明，請參閱 [support.dell.com/manuals](http://support.dell.com/manuals) 網站上的服務手冊。在 Dell 和 Alienware 所購買的部件隨附有特殊更換指示。

### 開始操作之前

此節提供您卸下或安裝您筆記型電腦元件的程序。除非另有說明，否則執行每個程序時均假定已執行下列作業：

- 您已進行本節「關閉您的筆記型電腦」和「開始您筆記型電腦內部作業前」的步驟。
- 您已閱讀筆記型電腦隨附的安全資訊。
- 請以相反順序執行移除步驟即可更換或安裝元件（若分開購買）。

此章節的程序可能要求以下工具：

- 小扁平螺絲起子
- 十字螺絲起子



## 關閉您的電腦

 **警示：**為避免資料遺失，關閉您的筆記型電腦之前，請先儲存並關閉全部已開啓的檔案和離開全部已開啓的程式。

1. 儲存並關閉所有開啓的檔案，結束所有開啓的程式。
2. 按一下**開始**  → **關機**。  
作業系統關機程序完成後，筆記型電腦就會關機。
3. 請確定電腦與任何連接的裝置皆已關機。若您的作業系統已關機，但是您的電腦和連接的裝置未自動關機，請按住電源按鈕至少八至十秒鐘，直到電腦關機。

## 開始進行電腦內部作業之前

請遵循以下的安全準則，以協助您保護電腦不會受到潛在的損壞，並確保您自身的人身安全。

 **警告：**在您開始筆記型電腦內部作業之前，請閱讀電腦隨附的安全資訊。關於其他最佳安全實作的資訊，請參閱「法規遵循」首頁，網址是 [www.dell.com/regulatory\\_compliance](http://www.dell.com/regulatory_compliance)。

 **警示：**請小心拿取元件與插卡。請勿碰觸元件或插卡上的觸點。請握住插卡的邊緣。手持處理器這類元件時，請握住其邊緣而不要握住插腳。

 **警示：**僅允許合格之維修技術專員修理您的電腦。非 Dell 授權之維修所造成的損壞不在保固範圍之內。

 **警示：**為避免靜電釋放，用一個手腕接地吊環或定期地觸碰一個未上漆的金屬表面（如一個在電腦背面的連接器）導去身上的靜電。

 **警示：**中斷連接線的連接時，請拔拉其連接器或其拉片，而非連接線本身。某些連接線有一個帶鎖定卡舌的連接器，若切斷這種連接線電源，請在切斷連接線電源之前先按下鎖定卡舌。將連接器拔出時，請將連接器對齊以免將連接器插腳折彎。此外，在連接纜線之前，請確定兩個連接器的方向正確且對齊。

 **警示：**在您開始筆記型電腦內部作業之前，為避免筆記型電腦的損壞，請執行以下步驟。

1. 確認工作表面平坦清潔以避免電腦表面遭受刮損。
2. 關閉電腦（如需更多資訊，請參閱第 57 頁上的「關閉您的電腦」）。

△ 警示：若要拔下網路線，請先從您的電腦上拔下網路線，然後從網路裝置上拔下網路線。

3. 從筆記型電腦上拔下所有的電話線或網路線。
4. 從媒體卡插槽上，按下和退出任何已安裝的插卡。
5. 從電源插座上拔下電腦和全部裝置的連接線。

△ 警示：為防止損壞您的主機板，在您維修筆記型電腦之前，請務必先從電池槽取出電池。

6. 從電池槽取出電池（如需更多資訊，請參閱第 60 頁上的「更換電池組」）。
7. 然後按下電源按鈕使主機板接地。

## 更換電池組

此電池組可容易的卸下與更換。更換電池組之前，請先確認筆記型電腦已正確的關機。

 **警示：**為避免損害筆記型電腦，請僅使用為此特定 Alienware 筆記型電腦款式所設計的電池。請勿使用為其他 Alienware 或 Dell 桌上型電腦設計的電池。

卸下電池組：

1. 請遵循第 56 頁「在您開始之前」的指示。
2. 關閉筆記型電腦。
3. 翻到筆記型電腦背面。
4. 旋開八顆緊固螺絲和卸下分隔門。

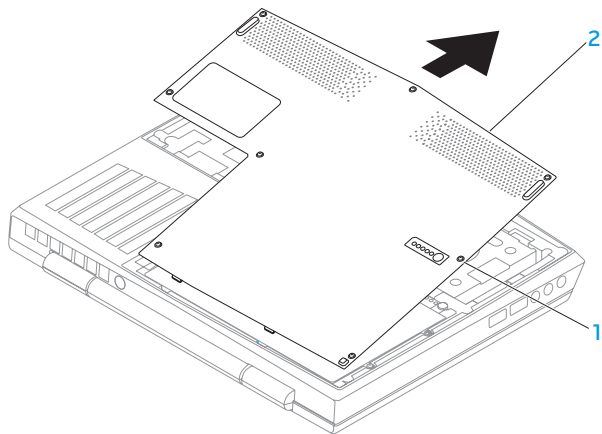

**1 緊固螺絲 (8 個)**

**2 分隔門**

5. 鬆開將電池組固定於電腦基座的兩顆螺絲。
6. 從系統主機板上的連接器拔下電池組纜線。
7. 將電池組抬起滑離電腦。

## 第 4 章：安裝和更換元件

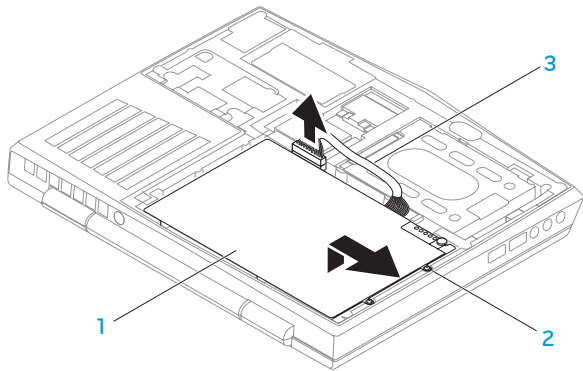

1 電池組

3 電池組纜線

2 緊固螺絲 (2 顆)

請以相反順序執行移除步驟來更換電池組。

## 升級或更換記憶體

您的筆記型電腦配備有可組態記憶體單元。目前可使用業界標準的 JEDEC PC3-8500/PC3-10600 (DDR3) SODIMM 記憶體模組連接器升級記憶體。下表說明系統記憶體全部可能設定的方式。

記憶體連接器 #1	記憶體連接器 #2	總記憶體
1 GB	1 GB	2 GB
2 GB	2 GB	4 GB
4 GB	4 GB	8 GB

## 卸下記憶體模組

1. 請遵循第 56 頁上「開始操作之前」的指示。
2. 取出電池組（請參閱第 60 頁上的「更換電池組」）。
3. 利用指尖小心的分開記憶體模組連接器的彈簧鎖，直到模組彈出。
4. 卸下記憶體模組。

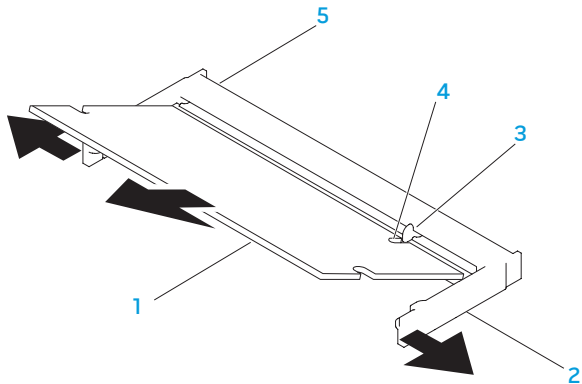

1 記憶體模組

2 彈簧鎖 (2 顆)

3 卡舌

4 槽口

5 記憶體模組連接器

請以相反順序執行移除步驟來更換記憶體模組。將記憶體模組插入連接器時，請對齊記憶體模組上的槽口與連接器上的卡舌。



- ✎ 註：如果需要在兩個連接器上安裝記憶體模組，在安裝於上層記憶體連接器前，請先將記憶體模組安裝在下層連接器。
- ✎ 註：如果未正確安裝記憶體模組，電腦將無法啓動。

## 升級或更換硬碟機組件

您的筆記型電腦配備一個硬碟機插座。

### 卸下硬碟機

1. 請遵循第 56 頁上「開始操作之前」的指示。
2. 取出電池組（請參閱第 60 頁上的「更換電池組」）。
3. 旋開硬碟機組件上的兩顆緊固螺絲。
4. 使用黑色拉舌滑抬硬碟機組件與主機板連接器分離。

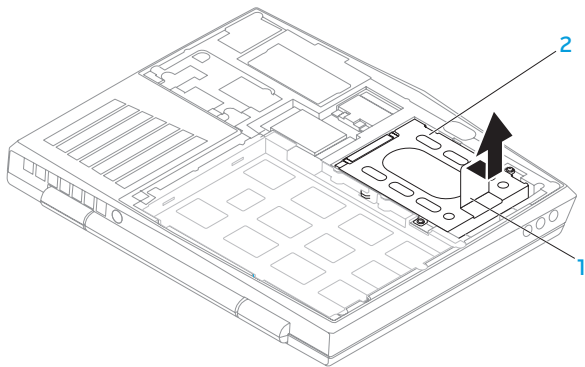

### 1 拉舌

### 2 硬碟機

5. 取下將硬碟機固定於硬碟機托架上的 4 顆螺絲。
6. 根據圖解抬起硬碟機上的硬碟機拖架。

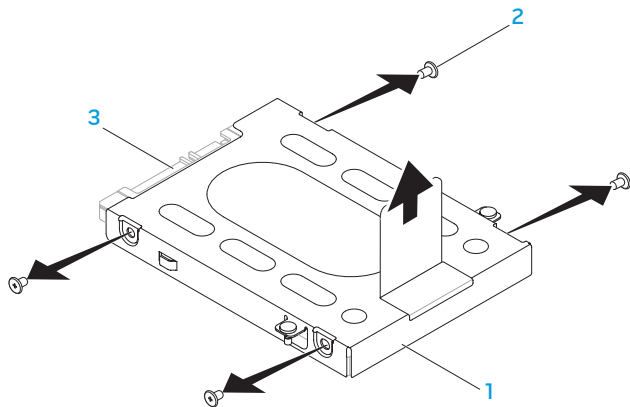

1 硬碟機托架

2 螺絲 (4 顆)

3 硬碟機

## 第 4 章：安裝和更換元件

### 7. 從硬碟機取出內插器 (Interposer)。

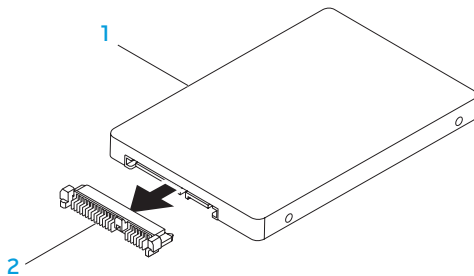

**1 硬碟機**

**2 內插器**

請以相反順序執行卸下步驟，更換硬碟機。

አዲስ አበባ ፎካል ስኬት ስኬት ስኬት ስኬት

## 第 5 章：故障排除

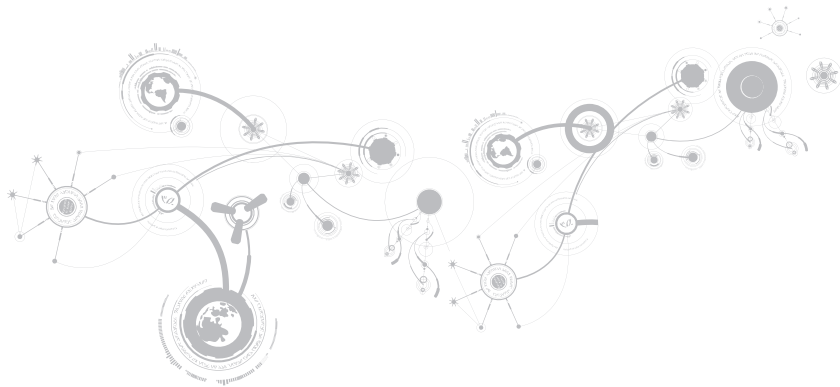

## 基本提示和技巧

- 電腦無法開機：交流電變壓器纜線是否穩固連接到正常運作的插座？若連接至延長線插座，請確定延長線插座能正常運作。
- 連線：請檢查所有的纜線，確定沒有任何鬆脫的連線。
- 省電：按下電源按鈕（不超過 4 秒），確定電腦未處於休眠或待命模式。您的電腦是否確實連接至正常運作的電源插座？
- 亮度：請按下 <Fn><F4> 或 <Fn><F5> 檢查與調整 LCD 螢幕的亮度。
- 顯示器選擇：請按下 <Fn><F1> 確認筆記型電腦未設定於「僅用外接式」顯示器。
- 僅使用與您筆記型電腦隨附的交流電變壓器。

## 備份和一般維護

- 請務必定期備份您的重要資料，並安全保存您的作業系統和軟體。若您未將其存放在原有盒子裡，例如放置在 CD 資料夾，請務必另外記下序列號碼。
- 請盡可能經常的執行維護程式。您可安排在不使用電腦時，執行這些程式。您可使用您作業系統已提供的程式，或另外購買更強大的專用程式來執行。
- 請寫下您的密碼並保密存放（放置遠離您的電腦）。若您選擇使用密碼保護您系統的 BIOS 和作業系統，此步驟將十分重要。
- 請紀錄下重要設定，例如網路、撥接、電子郵件和網路設定。

### 排除您電腦的故障時，請記住以下的安全準則：

- 在觸碰任何電腦內部元件前，請先觸碰機殼上未上漆的部分。如此便可安全的釋放可能損壞您電腦的靜電。
- 請將您的電腦與任何連接的周邊設備關機。
- 中斷任何與電腦連接的周邊設備。

### 應先檢查的項目：

- 請確定交流電變壓器的纜線已適當的連接到您的電腦與接地的三叉電源插座。請確定電源插座能正常運作。
- 請確定 UPS 或延長線插座已開啓（如適用）。
- 如果您的周邊設備（例如：鍵盤、滑鼠和印表機等等）無法運作，請確定所有的連接都安全穩固。
- 如果新增或移除電腦元件後才出現問題，請檢查您是否有正確的執行安裝程序。
- 若螢幕上出現錯誤訊息，請在致電 Alienware 技術支援部門尋求診斷和解決問題前，寫下正確的錯誤訊息。
- 若是特定程式發生錯誤，請參閱該程式的說明文件。



# 軟體診斷程式工具

## 預先啓動系統評估 (PSA)

電腦執行預先啓動系統評估 (PSA)，是一系列您系統的主機板、鍵盤、顯示器、記憶體、硬碟機等等初始測試程式。

呼叫 PSA：

1. 開啓 (或重新啓動) 電腦。
2. 關機並重新啓動筆記型電腦。當 Alienware 徽標出現時，請立即按下 <F12>。

 **註：** 如果等過久，作業系統徽標出現，請繼續等到您看見 Microsoft® Windows® 桌面為止；然後關閉您的電腦再試一次。

3. 請從此選單**診斷程式**，然後按下<Enter>。

在評估期間，請回答出現的任何問題。

- 如果偵測到故障，電腦會停止並發出嗶聲。若要停止評估和重新啓動，請按下 <n>；若要繼續下一個測試，請按下 <y>；若要重新測試故障元件，請按下 <r>。
- 若在執行預先啓動系統評估時偵測到故障，請寫下錯誤代碼並聯絡 Alienware (關於詳細資料，請參閱第 99 頁上的「聯絡 ALIENWARE」)。

若預先啓動系統評估成功的完成，您將會收到此訊息「您想繼續執行剩餘記憶體測試嗎？ 可能需要花費 30 分鐘或更長。您想繼續嗎？ (建議繼續)。」

## 第 5 章：故障排除

若您遇到記憶體問題，請按下 <y>，否則請按下 <n>。將顯示以下訊息：「預先啟動系統評估完成。」

按下 <o> 重新啟動您的電腦。

### Alienware® 診斷程式

 **註：**從 **My DELL Downloads** ([downloadstore.dell.com/media](https://downloadstore.dell.com/media)) 下載 Dell Drivers and Utilities，並建立您的備份媒體。

若 Alienware 筆記型電腦發生問題，請在聯絡 Alienware 尋求協助之前執行 Alienware 診斷程式。建議您在開始前先列印這些程序。

 **註：**開始系統復原前，請先備份全部資料。

請檢閱您筆記型電腦的組態資訊，並確定您要測試的裝置在系統設定程式中出現，且在使用中。從備份光碟啟動 Alienware Diagnostics。

### 啟動 Alienware Diagnostics

 **註：**您的電腦沒有內部光碟機。遇有需要光碟的程序時，請使用外接式光碟機或任何外接式儲存裝置。

1. 請插入您建立的 drivers and utilities 備份光碟。
2. 關機並重新啟動筆記型電腦。  
當 Alienware 徽標出現時，請立即按下 <F12>。

- ✎ 註：如果等過久，作業系統徽標出現，請繼續等到您看見 Microsoft® Windows® 桌面為止；然後關閉您的電腦再試一次。
  - ✎ 註：以下步驟僅能對開機順序作單次變更。在下次啓動時，電腦會根據系統設定程式中指定的裝置來啓動。
3. 當啓動裝置清單出現，請反白顯示 **CD/DVD/CD-RW** 並按下 <Enter>。
  4. 從出現的選單上選取 **Boot from CD-ROM**（從 CD-ROM 開機）並按下 <Enter>。
  5. 從碼號的清單上選取 **Alienware Diagnostics**（Alienware 診斷程式）。如果列出多種版本，請為您的電腦選取適當的版本。
  6. 當 Alienware 診斷程式 **Main Menu**（主選單）出現時，請選取您所想執行的測試。
- ✎ 註：請完整寫下出現的任何錯誤代碼和問題說明，並根據螢幕上的指示操作。
7. 所有測試完成後，請關閉測試視窗返回 Alienware 診斷程式**主選單**。
  8. 取出備份光碟，關閉**主選單**視窗以結束 Alienware Diagnostics，然後重新啓動電腦。

## 常見問題的解答系統

### 電腦未通過 POST

POST（開機自行測試）測試電腦，確保其符合必要系統要求，並在開始剩餘的開機程序前，確定所有的硬體皆正常運作。若電腦通過 POST，電腦就會繼續正常的開機。但是，若電腦的 POST 失敗，電腦會發出單一嗶聲，這表示電腦會顯現一般失敗與錯誤訊息。如需協助，請聯絡 Alienware 技術支援部門（關於詳細資料，請參閱第 99 頁上的「聯絡 ALIENWARE」）。

## 電腦停止回應或出現全藍銀幕

 **警示：**如果您無法執行系統關機程序，則可能會遺失資料。

若您按鍵盤或移動滑鼠都無法使之產生回應，請持續按著電源按鈕約至少六秒鐘直到電腦關閉，然後重新啓動您的電腦。

 **註：**當您重新啓動電腦時，chkdsk 程式可能會執行。依螢幕指示操作。

## 程式停止回應或重複當機

**關閉程式：**

1. 同時按下 <Ctrl><Shift><Esc>。
2. 請按下**應用程式**標籤，並選擇一直無法回應的程式。
3. 按一下**工作結束**。

請檢查軟體說明文件。

如有必要，請先解除安裝程式，然後再重新安裝。

## 此程式是為了較早的 Microsoft® Windows® 作業系統而設計

執行程式相容精靈：

程式相容性精靈會設定程式，使程式在與較早 Microsoft Windows 作業系統環境相似的環境下執行。

1. 按一下**開始** → **控制台** → **程式集** → **程式和功能** → **以此版本的 Windows 使用舊程式**。
2. 在歡迎畫面中，按一下**下一步**。  
依螢幕指示操作。

## 其它軟體問題

立即備份您的檔案

使用病毒掃描程式來檢查硬碟機或光碟片。

儲存並關閉任何開啓的檔案或程式，並使用開始選單關閉電腦

**掃描電腦裡の間諜軟體：**

如果您遇到電腦效能緩慢的問題，電腦經常出現蹦現廣告或者是在連接至網路時遇到問題，則表明您的電腦可能已受到間諜軟體的感染。請使用包括有反間諜軟體保護功能的防毒程式（您的程式可能需要升級）以掃描電腦並移除間諜軟體。

**執行 PSA 診斷程式：**

如果所有測試都能夠順利執行，則表明錯誤情況與軟體問題有關。

**請檢查軟體說明文件或聯絡軟體製造廠商，獲得故障排除資訊：**

- 確定程式與電腦上安裝的作業系統相容。
- 確定電腦符合執行該軟體所需的最低硬體要求。請參閱軟體說明文件，獲得有關資訊。
- 確定已正確安裝並設定程式。
- 確認裝置驅動程式不會與此程式發生衝突。
- 如有必要，請先解除安裝程式，然後再重新安裝。

## 硬碟機問題

### 請在開機前讓電腦冷卻

過熱的硬碟機可能會使作業系統無法啟動。開機前，請先讓電腦降溫到室溫狀態。

### 執行檢查磁碟

1. 按一下**開始**  → **電腦**。
2. 按一下滑鼠右鍵**本機磁碟 C：**。
3. 按一下**內容** → **工具** → **立即檢查**。  
若出現**使用者帳戶控制**視窗，請按一下**繼續**。  
依螢幕指示操作。



## 記憶體

### 開機時偵測到記憶體錯誤

- 請檢查記憶體模組是否已正確放置與定位。若適用，請重新安裝記憶體模組（請參閱第 63 頁上的「升級或更換記憶體」）。
- 使用雙通道記憶體組態的電腦需要將記憶體模組成對安裝。如需要協助，請聯絡 Alienware 技術支援部門（關於詳細資料，請參閱第 99 頁上的「聯絡 ALIENWARE」）。

## 顯示器

### 若顯示器呈現空白

 註：若您正使用的程式需要高於電腦能支援的解析度，建議您連接外接顯示器至您的電腦。

電腦可能處於省電模式。

按下鍵盤上任一鍵或按下電源按鈕恢復正常操作。

切換影片影像：

若您的電腦連接到外接式顯示器，請按下 <Fn><Fl> 來切換影片影像到顯示器上。

## 電源

### 按下電源時，電腦未開機

- 如果交流電變壓器纜線已接上突波保護器或不間斷電源，請確保突波保護器或不間斷電源已確實插入插座、已開啓，而且運作正確無誤。
- 請利用其他您知運作正常的裝置，例如收音機或燈具，來檢查牆上電源插座已正確有效的運作。若牆上電源插座無法有效運作，請聯絡電氣技師或您的電力公司，尋求進一步的協助。

若問題持續存在，請聯絡 [Alienware 支援部門](#)（請參閱第 99 頁的「聯絡 ALIENWARE」）。

—XXCXOI 3: XGXOX IO-XOXOI

## 第 6 章：系統復原

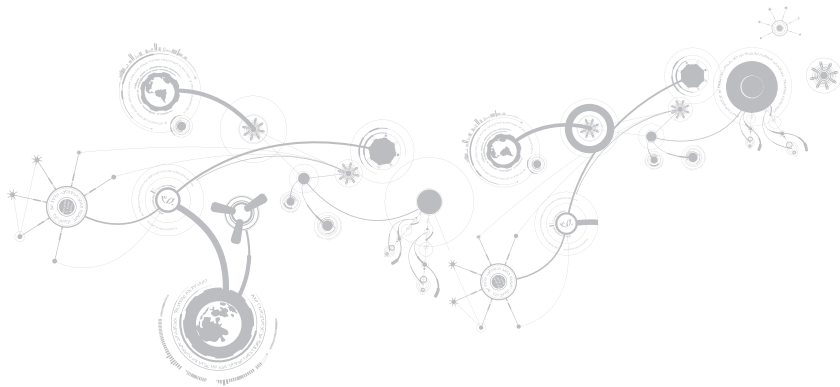

## 還原選項

您的電腦有下列系統恢復選項：

- **作業系統重新安裝光碟** — 內含作業系統安裝媒體。
- **Dell DataSafe Local** — 您的電腦預先安裝有 Dell DataSafe Local（請參閱第 85 頁的「Dell DataSafe Local Backup」）。
- **Dell DataSafe Online** — Dell DataSafe Online 是一個線上資料備份服務（請參閱第 85 頁的「Dell DataSafe Online Backup」）。
- **系統驅動程式** — 您可前往 [support.dell.com](http://support.dell.com) 下載您電腦的最新驅動程式與軟體。
- **系統應用程式** — 有些預先安裝於您電腦的軟體不備有備份 CD/DVD。此軟體可於 **My Dell Downloads** ([downloadstore.dell.com/media](http://downloadstore.dell.com/media)) 獲得。

 **註：** My Dell Downloads 服務可能不遍及全部地區。

## Dell DataSafe Local Backup

軟體Dell DataSafe Local Backup 軟體為備份與還原應用程式，可在您的資料因病毒攻擊、不慎刪除重要檔案或資料夾，或硬碟故障時，還原您的電腦。

此應用程式可讓您：

- 還原檔案及資料夾
- 將您的硬碟機還原成您購買電腦時的操作狀態，而無須清除現有個人檔案與資料

排程備份作業：

1. 按兩下工作列上的 Dell DataSafe Local Backup 圖示 。
2. 選擇**完整系統備份**建立並排程電腦內所有資料的自動備份作業。

## 第 6 章：系統復原

還原資料：

1. 關閉電腦。
2. 拔下所有與電腦連接的裝置（如 USB 磁碟機等）並卸下最近新增的內部硬體。

 **註：**請勿卸下螢幕、鍵盤、滑鼠及電源線。

3. 開啓您的電腦電源。
4. 出現 Alienware 標誌時，請按下 <F8>數次存取**進階開機選項**視窗。

 **註：**如果等過久，作業系統徽標出現，請繼續等到您看見 Microsoft® Windows® 桌面為止；然後關閉您的電腦再試一次。

5. 選取**修復您的電腦**。
6. 選取 **Dell Factory Image Recovery**（出廠映象還原）與 **DataSafe Options**（DataSafe 選項），然後依照螢幕上的指示。

 **註：**視還原的資料大小而定，還原程序可能需要耗費 1 小時或更多時間完成。

 **註：**如需 Dell DataSafe Local Backup 的更多資訊，請參閱 [support.dell.com](http://support.dell.com) 網站上的知識庫第 353560 篇文章。

## Dell DataSafe Online Backup

 註： Dell DataSafe Online Backup 服務可能不遍及全部地區。

 註：建議使用寬頻連線以獲得快速上傳/下載速度。

Dell DataSafe Online 是一個自動備份和恢復服務，可幫助保護您的資料和其他重要檔案，防止如同偷竊、火災或自然災害的災難事件。您可從您的電腦上使用密碼保護帳戶來存取此服務。

更多詳細資訊，請至 [delldatasafe.com](http://delldatasafe.com)。

排程備份作業：

1. 在工具列上連按兩下 Dell DataSafe Online 圖示 。
2. 請遵循螢幕上顯示的指示。





የአሜሪካ ስኬት ለአዲስ ድርጅት ለሥራ ለሥራ

## 第7章：基本規格

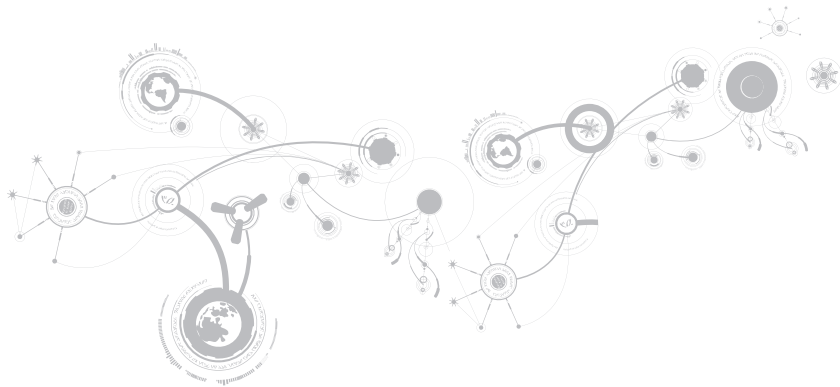

## 第 7 章：基本規格

本章列出電腦的基本規格。如需詳細規格，請參閱 [support.dell.com/manuals](http://support.dell.com/manuals) 網站上的完整規格。

### 電腦機型

---

Alienware M11x

### 尺寸

---

高度（前到後）	32.7 mm (1.29 吋)
寬度	285.7 mm (11.25 吋)
深度	233.3 mm (9.19 吋)
含 8 芯電池的重量 （最低）	1.99 kg (4.39 磅)

**註：**視訂購的配置與製造差異性而定，筆記型電腦的重量可能各有不同。

### 處理器和系統晶片組

---

處理器	Intel Pentium™ Dual Core Intel® Core™ 2 Duo
系統晶片組	Intel GS45

## 記憶體

---

連接器	兩個內接可抽換式 DDR3 SODIMM 插槽
容量	1 GB、2GB 及 4 GB
記憶體類型	1066 MHz（雙通道組態）
記憶體可能組態	2 GB、4 GB 及 8 GB

## 連接埠及連接器

---

IEEE 1394 A	一組 4 插腳序列連接器
網路配接器	一組 RJ45 連接器 10/100 Mbps
USB	三組 4 插腳 USB 2.0 相容連接器，包括一組 USB Powershare 連接器。
VGA	一組 15 孔連接器
HDMI	一組 19 插腳連接器
顯示埠	一組 20 插腳連接器
音效	一組麥克風連接器、 兩組立體聲耳機/喇叭連接器

### 連接埠及連接器

---

3 合 1 媒體讀卡機	一組 Combo 連接器
SIM 卡	一個 SIM 卡插槽

### 交流電變壓器

---

類型	65 W
輸出電流	3.34 A
額定輸出電壓	19.5 VDC

### 通訊

---

網路配接器	主機板上 10/100 Mbps 乙太網路 LAN
無線	<ul style="list-style-type: none"><li>WLAN 迷你卡（半長迷你卡插槽）</li><li>WWAN 迷你卡（全迷你卡插槽）（選配）</li><li>整合 Bluetooth® 模組（選配）</li></ul>

### 支援的磁碟機/插卡

---

硬碟機	2.5 吋 SATA 硬碟機
-----	----------------

**支援的磁碟機/插卡****媒體讀卡機類型**

- 安全數碼 (SD) 記憶卡
- 多媒體記憶卡 (MMC)
- Memory Stick PRO 卡

**影像卡**

- Intel 圖形媒體加速器 4500MHD (整合於主機板)
- Nvidia GeForce GT 335M (分離)

**顯示器****類型 (WLED)**

11.6 吋 HD+ (1366 x 768) TrueLife

**鍵盤 (背光)****配置**

美國和加拿大；歐洲；日本

**攝影機****像素**

1.3 megapixel

### 電池

---

#### 類型與尺寸

#### 8 芯「智慧型」鋰離子電池 (63 Whr)

深度 109.4 mm (4.31 吋)

高度 11.2 mm (0.44 吋)

寬度 173 mm (6.81 吋)

重量 0.43 kg (0.94 磅)

電壓 14.8 V

操作時間 電池使用時間依操作條件而定，在某些耗電大的情況下會顯著縮短。

電池壽命 (約略) 300 個放電/充電週期

#### 溫度範圍

操作時 0° 至 50°C (32° 至 122°F)

儲存時 -20° 至 60°C (-4° 至 140°F)

幣式電池 CR-2032



# 附錄



# 一般與電子安全預防措施

## 安裝電腦

- 開始操作您的電腦前，請先閱讀標註於產品與說明文件的全部說明。
- 謹記所有安全操作說明。
- 請勿在水或熱源附近使用此產品。
- 僅在穩固的工作平台上安裝電腦。
- 僅使用分級標籤上所註明的電源類型來執行電腦。
- 請勿遮蔽或覆蓋電腦機殼上任何的開口或風扇。以保持通風良好。
- 請勿插入任何物品至通風口處。
- 請確定電腦在使用時已正確接地。
- 請勿嘗試將電腦接至未正確接地的插座。
- 若您的電腦使用延長線，請確保電腦上標示的總安培數不超過延長線上標示的最大值。



## 使用電腦

- 請將電源線與所有纜線放置好，使之遠離一般行進動線，以防踩踏。請勿在電源線上放置任何物品。
- 請勿潑濺任何液體至您的電腦上或裡面。
- 在處理電腦前，為避免觸電，請務必從牆上插座拔下所有電源、數據機和其他纜線插頭。

## 靜電釋放 (ESD) 警告

如未採取預防措施，靜電釋放 (ESD) 可導致內部系統元件的損壞。ESD 是由靜電所造成的，且損壞通常是永久性。

電腦技術人員穿戴特別腕帶，使之與電腦機殼接地，以防止 ESD 損壞。遵循以下步驟以減少 ESD 損壞發生：

- 開始工作前，請先關閉電腦電源並稍待幾分鐘。
- 觸碰電腦機殼可導去身上的靜電。
- 更換機殼內部元件時，請避免走動，特別是走在地毯上或低溫與低溼度的地方。
- 僅觸碰那些需要更換的元件。
- 在任何理由下，如需移除週邊卡，請將之放置在移除的機殼位置上。請勿觸碰與主機板相連插卡底部的邊緣連接器。

## 一般安全預防措施

- 機械衝擊：您的電腦不能遭受嚴重的機械衝擊。不小心處理您的電腦可能造成損壞。機械衝擊不在保固範圍內。
- 觸電：如您尚未開啓電腦，則無須擔心。您的電腦會自行提供防止電源異常現象的保護。

## 請與 Alienware 聯絡

- 電池、電源線或連接器受損。
- 當液體濺到您的電腦裡。
- 當您的電腦摔到或機殼受損。
- 已遵循指示操作，電腦仍未正常運行。

更換元件或配件建議使用 Alienware 所建議的替換部件或配件。

## 聯絡 ALIENWARE

 註：若您無可用的網際網路連線，您可在購買的發票、包裝單、帳單或 Dell 產品目錄上找到聯絡資訊。

Dell 提供數種線上及電話的支援及服務選項。由於支援方式依國家與產品的不同而有變化，有些服務可能在您所在的地區無法獲得。

若想聯絡 Dell 瞭解銷售、技術支援或客戶服務問題：

1. 請造訪 [www.dell.com/contactdell](http://www.dell.com/contactdell)。
2. 選取您的國家或地區。
3. 選取您所需要的適當服務或支援連結。
4. 選取您最方便聯絡 Dell 的方式。

## 網站

您可在以下網站了解 Alienware 產品與服務：

- [www.dell.com](http://www.dell.com)
- [www.dell.com/ap](http://www.dell.com/ap) (僅適用亞太地區)
- [www.dell.com/jp](http://www.dell.com/jp) (僅適用日本地區)
- [www.euro.dell.com](http://www.euro.dell.com) (僅適用歐洲地區)
- [www.dell.com/la](http://www.dell.com/la) (拉丁美洲及加勒比海國家)
- [www.dell.ca](http://www.dell.ca) (僅適用加拿大)

您可透過以下網站獲取 Alienware 支援：

- [support.dell.com](http://support.dell.com)
- [support.jp.dell.com](http://support.jp.dell.com) (僅適用日本地區)
- [support.euro.dell.com](http://support.euro.dell.com) (僅適用歐洲地區)
- [support.la.dell.com](http://support.la.dell.com) (阿根廷、巴西、利智、墨西哥)